



ÁRLISTA **2025**

www.cosmogas.hu

MYDENS®FALI KIVITELŰ , KÖRNYEZETBARÁT, KONDENZÁCIÓS GÁZKAZÁN
MODULATION TARTOMÁNY 1:8Típusváltás miatt kifutó termék
készlet erejéig elérhető!!**KONDENZÁCIÓS FALI GÁZKÉSZÜLÉKEK**

MODEL		MAX telj. Felvétel	MAX telj.	MIN telj.	MAX telj. (50/30)	MIN telj. (50/30)	Modulációs tartomány	Méretek mm			Nettó tömeg	Nettó listaár
CIKKSZÁM	TÍPUS	kW	kW	kW	kW	kW		W	D	H	kg	Forint
Kombi fűtő és használati melegvíz előállítására kondenzációs gázkészülékek												
1A65000	MYDENS 24 P	25,5	25	3,17	27,5	3,49	1:8	445	305	770	36	758 760 Ft
1A69000	MYDENS 34 P	34,8	34,1	4,35	37,6	4,8	1:8	445	305	770	38	858 268 Ft
Fűtési és közvetett használati meleg víz előállítására kondenzációs gázkészülékek												
1A76000	MYDENS 15 B	14	13,8	3,17	15,1	3,49	1:5	445	305	770	36	758 760 Ft
1A75000	MYDENS 24 B	25,5	25	3,17	27,5	3,49	1:8	445	305	770	36	762 992 Ft
1A79000	MYDENS 34 B	34,8	34,1	4,35	37,6	4,8	1:8	445	305	770	38	833 957 Ft

OPCIONÁLIS KIEGÉSZÍTŐK

P/N 63501044	Külső hőmérséklet érzékelő	26 280 Ft
P/N 63501038	Használati melegvíz, tartály HMV NTC 10K D6X45 L=2500 T	7 874Ft
P/N 62101062	CR04 Modulációs Termosztát (*KIFUTÓ TERMÉK)	49 213 Ft
P/N 62114009	COSMOBIT modulációs WI-FI ermostát szett (*KIFUTÓ TERMÉK)	88 583 Ft
P/N 63501070	DIMMI WI-FI modulációs termosztát	153 461 Ft
P/N 62608108	AUTOMATA feltöltő egység (NYITOTT RENDSZER GARANCIÁVAL)	20 177 Ft

ÉGÉSTERMÉKELVEZETÉS CSATLAKOZÁSI LEHETŐSÉGEK

Fali kivezető szett ø60/100 PP ①

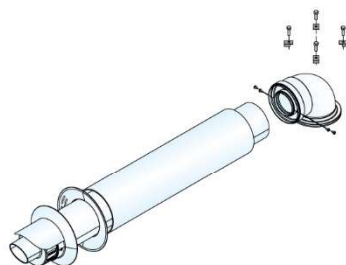

P/N 62617228 70 669 Ft

Indító idom ø60/100 PP ②

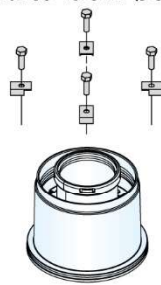

P/N 62617224 35 039 Ft

Indító idom ø80/80 PP ③

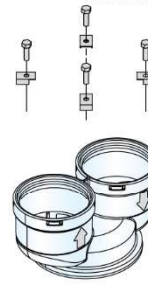

P/N 62617226 35 039 Ft

FIGYELEM: az égéstermék-elvezetéshez javasoljuk a (PP) polipropilén készletek és a MYdens kazánokhoz specifikus tartozékok használatát.

MYPLUS®FALI KIVITELŰ , KÖRNYEZETBARÁT, KONDENZÁCIÓS GÁZKAZÁN
MODULATION TARTOMÁNY 1:8**KONDENZÁCIÓS FALI GÁZKÉSZÜLÉKEK**

MODEL		MAX telj. Felvétel	MAX telj.	MIN telj.	MAX telj. (50/30)	MIN telj. (50/30)	Méretek mm			Nettó tömeg	Nettó listaár
CIKKSZÁM	TÍPUS	kW	kW	kW	kW	kW	W	D	H	kg	Forint
Kombi fűtő és használati melegvíz előállítására kondenzációs gázkészülékek											
1G55000	MYPLUS 24 P	25,5	24,8	3,02	27	3,3	445	305	770	38	796 698 Ft
1G59000	MYPLUS 34 P	32	30,9	5,75	33,5	6,14	445	305	770	38	901 181 Ft
Fűtési és közvetett használati meleg víz előállítására kondenzációs gázkészülékek											
1G65000	MYPLUS 24 B	25,5	24,8	3,02	27	3,3	445	305	770	38	801 142 Ft
1G69000	MYPLUS 34 B	32	30,9	5,75	33,5	6,14	445	305	770	38	875 655 Ft

OPCIONÁLIS KIEGÉSZÍTŐK

P/N 63501144	COMODO szinaptikus WIFI kronovezérlés	185 531 Ft
P/N 63501044	Külső hőmérséklet érzékelő	26 280 Ft
P/N 63501038	Használati melegvíz, tartály HMV NTC 10K D6X45 L=2500 T	7 874Ft

ÉGÉSTERMÉKELVEZETÉS CSATLAKOZÁSI LEHETŐSÉGEK

Fali kivezető szett ø60/100 PP

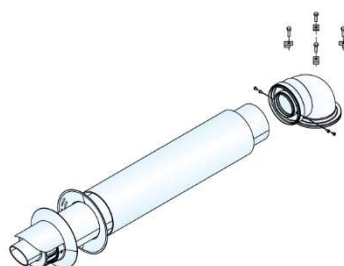

P/N 62617228 70 669 Ft

Indító idom ø60/100 PP

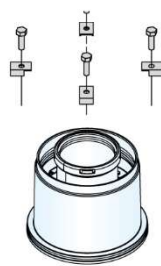

P/N 62617224 35 039 Ft

Indító idom ø80/80 PP

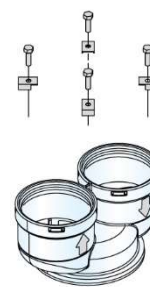

P/N 62617226 35 039 Ft

FIGYELEM: az égéstermék-elvezetéshez javasoljuk a (PP) polipropilén készletek és a MYdens kazánokhoz specifikus tartozékok használatát.



MYPLUS® 50C and 60C

FALI KIVITELŰ, KÖRNYEZETBARÁT, KONDENZÁCIÓS GÁZKAZÁN
FŰTŐ ÉS KÜLSŐ VÁLTOSZELEPES HASZNÁLATI MELEGVÍZ ELŐÁLLÍTÁS

ÚJ MODEL!!

A



AISI 316
Ti
TITANIUM

1:5
MODULÁCIÓ

Fűtési és közvetett használati meleg víz előállítására alkalmas kondenzációs gázkészülék

MODEL		MAX telj. Felvétel	MAX telj.	MIN telj.	MAX telj. (50/30)	MIN telj. (50/30)	Méretek mm			Nettó tömeg	Nettó listaár
CIKKSZÁM	TÍPUS	kW	kW	kW	kW	kW	W	D	H	kg	Forint
1G7A000	MYPLUS 50 C	49,9	48,5	11,6	52,5	12,85	445	484	685	51	1 490 463 Ft
1G7C000	MYPLUS 60 C	57,8	56,1	11,6	60,9	12,85	445	484	685	51	1 578 927 Ft

A lista ár tartalmazza a külső hőmérséklet érzékelőt, de a tárolóérezkelő NTC-t nem.

A MYdens 60 C készülék beépített szivattyúval van ellátva, de táglási tartályt nem tartalmaz.

A fenti árak az égéstermék elvezetést nem tartalmazza.

OPCIONÁLIS KIEGÉSZÍTŐK

P/N 63501144	COMODO szinaptikus WIFI kronovezérlés	185 531 Ft
P/N 63501038	Használati melegvíz, tartály HMV NTC 10K D6X45 L=2500 T	7 874 Ft
P/N 63502081	Hidraulikus váltó 90 kW-ig ø6/4", 150x140x600 mm	301 181 Ft
P/N 62801012	Kondenzátum semlegesítő ø40 380 mm	151 673 Ft
P/N 63505048	Kondenzátum semlegesítő só 10 kg	46 949 Ft
P/N 62630154	ø6/4" Biztonsági egységcsomag	529 528 Ft

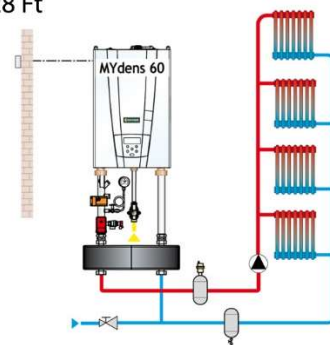

ÉGÉSTERMÉKELVEZETÉS CSATLAKOZÁSI LEHETŐSÉGEK

Indító idom ø80/125 PP

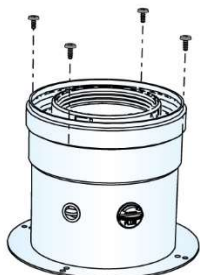

P/N 62617314 47 736 Ft

Indító idom ø80/80 PP

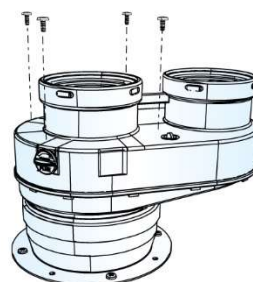

P/N 62617315 47 736 Ft

FIGYELEM: az égéstermék-elvezetéshez javasoljuk a (PP) polipropilén készletek és a MYdens kazánokhoz specifikus tartozékok használatát.

MYDENS® T

ÁLLÓ KIVITELŰ , KÖRNYEZETBARÁT, KONDENZÁCIÓS GÁZKAZÁN
MODULATION TARTOMÁNY AKÁR 1:20

IPARI ÁLLÓ
KONDENZÁCIÓS KAZÁNOK



11 bar
ÜZEMI NYOMÁS

AISI 316 Ti
TITANIUM

1:20
MODULÁCIÓ

Fűtő készülékek

MODEL		MAX telj. Felvétel	MAX telj.	MIN telj.	MAX telj. (50/30)	MIN telj. (50/30)	Modulációs tartomány	Méretek mm			Füstgáz átmérő	Nettó tömeg	Nettó listaár
CIKKSZÁM	TÍPUS	kW	kW	kW	kW	kW		W	D	H	∅	kg	Forint
1C1C000	MYdens 60 T	57,8	56,6	11,8	60,1	12,7	1:5	600	700	1160	80	78	1 958 661 Ft
1C1F000	MYdens 70 T	70	68,6	14,4	72,8	15,5	1:5	600	700	1160	80	80	2 343 504 Ft
1C3R000	MYdens 100 T	99	97	11,8	103	12,7	1:7	600	700	1160	110	110	3 505 906 Ft
1C3L000	MYdens 115 T	115,6	113,3	11,8	120,2	12,7	1:8	600	700	1160	110	110	3 593 504 Ft
1C3M000	MYdens 140 T	139	137,2	14,4	145,6	15,5	1:10	600	700	1160	110	115	4 108 268 Ft
1C3S000	MYdens 180 T	173,4	169,9	14,4	180,3	15,5	1:11	600	896	1815	160	210	6 273 622 Ft
1C3N000	MYdens 210 T	210,0	205,8	14,4	218,4	15,5	1:15	600	896	1815	160	210	6 352 362 Ft
1C3P000	MYdens 280 T	280,0	274,4	14,4	291,2	15,5	1:20	600	896	1815	160	250	7 912 402 Ft

Fűtő készülékek beépített zónaszeleppel

MODEL		MAX telj. Felvétel	MAX telj.	MIN telj.	MAX telj. (50/30)	MIN telj. (50/30)	Modulációs tartomány	Méretek mm			Füstgáz átmérő	Nettó tömeg	Nettó listaár
CIKKSZÁM	TÍPUS	kW	kW	kW	kW	kW		W	D	H	∅	kg	Forint
1C4R000	MYdens 100 TV	99	97	11,8	103	12,7	1:7	600	700	1160	110	110	3 505 906 Ft
1C4L000	MYdens 115 TV	115,6	113,3	11,8	120,2	12,7	1:8	600	700	1160	110	110	3 593 504 Ft
1C4M000	MYdens 140 TV	139	137,2	14,4	145,6	15,5	1:10	600	700	1160	110	115	4 108 268 Ft
1C4S000	MYdens 180 TV	173,4	169,9	14,4	180,3	15,5	1:11	600	896	1815	160	210	6 273 622 Ft
1C4N000	MYdens 210 TV	210,0	205,8	14,4	218,4	15,5	1:15	600	896	1815	160	210	6 352 362 Ft
1C4P000	MYdens 280 TV	280,0	274,4	14,4	291,2	15,5	1:20	600	896	1815	160	250	7 912 402 Ft

MYdens T gázüzemű kondenzációs kazán

MYdens TV gázüzemű kondenzációs kazán, 2-utas motoros szeleppel

MYdens T, TV készüléket megrendeléstől számítva 90 napon belül szállítjuk.

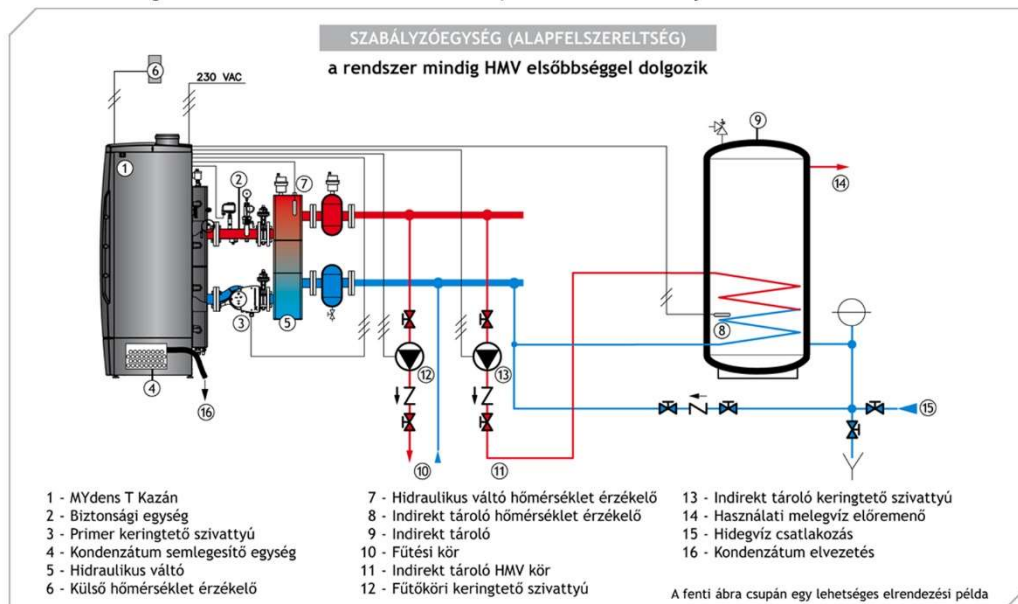

Opcionális kiegészítők MYdens T, MYdens TV készülékekhez.



Biztonsági egységcsomag
MYDENS 60,70 T készülékhez

- \varnothing 6/4" szerelvényosztó
- \varnothing 1" thermo biztonsági gázszelep
- Biztonsági szelep 3,5 bar
- Alsó-felső nyomásérték kapcsoló
- Hőkorlátozó
- Hőmérő
- Nyomásmérő, Vizsgálócsap



Biztonsági egységcsomag
MYDENS T készülékhez

- DN65 PN10 szerelvényosztó
- \varnothing 5/4" thermo biztonsági gázszelep
- Biztonsági szelep 3,5 bar
- Alsó-felső nyomásérték kapcsoló
- Hőkorlátozó
- Hőmérő
- Nyomásmérő, Vizsgálócsap



DN 65 PN 16 Csatlakozó könyökcső



Biztonsági elosztóközdarab
MYDENS T készülékhez

- DN65 PN10 szerelvényosztó
- csatlakozási lehetőségekkel (hőmérő, nyomásmérő, ürítőcsap, tágulási tartály, biztonsági szelep, ntc, stb.)

Kiegészítők

CIKKSZÁM	MODEL Megnevezés	Nettó listaár Forint
62630193	\varnothing 6/4" Biztonsági egységcsomag MYDENS 60,70 T készülékhez	519 685 Ft
62630194	DN 65 PN 16 Biztonsági egységcsomag MYDENS T készülékhez	686 024 Ft
60338027	DN 65 PN 16 Biztonsági elosztóközdarab MYDENS T készülékhez	150 591 Ft
62660010	DN 65 PN 16 Csatlakozó könyökcső	198 819 Ft



Hidraulikus váltó
 \varnothing 6/4",
150x150x760 mm



Hidraulikus váltó
DN 65, PN 16,
220x220x970 mm

Kiegészítők

CIKKSZÁM	MODEL Megnevezés	Nettó listaár Forint
61211007	Hidraulikus váltó \varnothing 6/4", 150x150x760 mm	395 669 Ft
61213005	Hidraulikus váltó DN 65, PN 16, 220x220x970 mm	610 236 Ft

A MYdens T készülékek külső keringető szivattyúval működnek melyet ajánlatban részletezünk, az optimális tömegáram érdekében nem kiváltható.

MYDENS® T KASZKÁD CSOPORT

ÁLLÓ KIVITELŰ , KÖRNYEZETBARÁT,
KONDEZÁCIÓS GÁZKAZÁN KASZKÁD CSOPORT 2240 kW-IG
MODULATION TARTOMÁNY AKÁR 1:160



up to
11 bar
ÜZEMI NYOMÁS

AISI 316
Ti
TITANIUM

up to
1:160
MODULÁCIÓ

- 885HC Kaszkád vezérlő segítségével kaszkádrendszerbe köthető 8 MYDENS T, MYDENS TV készülék. (MYdens 280 T esetén maximum 2240 kW összeteljesítményig bővíthető)
- 4 MYdens T kaszkád rendszerre köthető TUTORbit rendszervezérlővel, mely az épületszabályzást is ellátja. (MYdens 280 T esetén maximum 1120 kW összeteljesítményig bővíthető)

Opcionális Kaszkád kiegészítők MYdens T, MYdens TV készülékhez



Kaszkád Hidraulikus
Peremes csatlakozó készlet
62660011
2 készülékhez DN 100 PN 6
62660012
3 készülékhez DN 150 PN 6
62660013
4 készülékhez DN 150 PN 6



Hidraulikus váltó PN16
61213006
DN 100, ø200 mm,
H 1280 mm
61213007
DN 150, ø270 mm,
H 1490 mm



Pillangószeleppár DN 65 PN 16
62660014



TUTORbit rendszervezérlővel
62612791
- 4 készülékhez 0-10 V szabályzással
- 2 kevert fűtési kör
- Használati melegvíz előállítás
- rendszerhez bővíthető

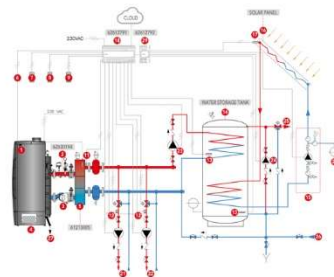

MYDENS T kaszkád rendszer

CIKKSZÁM	MODEL Megnevezés	Nettó listaár Forint
62660014	DN 65 PN 16 Pillangószeleppár	165 354 Ft
62660011	Kaszkád Peremes csatlakozó készlet 2 készülékhez DN 100 PN 6	454 724 Ft
62660012	Kaszkád Peremes csatlakozó készlet 3 készülékhez DN 150 PN 6	955 990 Ft
62660013	Kaszkád Peremes csatlakozó készlet 4 készülékhez DN 150 PN 6	1 259 843 Ft
61213006	Hidraulikus váltó DN 100, PN 16	934 055 Ft
61213007	Hidraulikus váltó DN 150, PN 16	1 516 732 Ft
62612791	TUTORBIT Kaszkád szabályzó 4 készülékhez, 2 kevert körhöz, 1 HMV kör, 1 megújuló kör	860 236 Ft
62612792	TUTORBIT bővítőmodul még egy körhöz	177 165 Ft
62612794	TUTORBIT kijelző panel	161 417 Ft
62110095	885HC Kaszkád vezérlő	159 449 Ft

MEGA H™

ÁLLÓ KIVITELŰ , KÖRNYEZETBARÁT, KONDENZÁCIÓS GÁZKAZÁN



11 bar
ÜZEMI NYOMÁS

AISI 316 Ti
TITANIUM

1:5
MODULÁCIÓ

Fűtő készülékek

MODEL		MAX telj. Felvétel	MAX telj. (50/30)	MIN telj. (50/30)	MIN tömegáram	Modulációs tartomány	Méretek mm			Füstgáz átmérő	Nettó tömeg	Nettó listaár
CIKKSZÁM	TÍPUS	kW	kW	kW	l/min		W	D	H	ø	kg	Forint
1E1U000	MEGA 495H	500	542	218	20	1:5	2070	860	1972	200/200	78	23 436 024 Ft
1E1V000	MEGA 750H	700	760	218	30	1:5	2070	860	1972	200/200	80	25 528 543 Ft
1E0X000	MEGA 1100H	950	1029	305	40	1:5	2070	860	1972	200/250	110	29 324 803 Ft

A MEGA H ipari kazánok készen állnak a kaszkádsorrendű telepítésre
A MEGA H készüléket megrendeléstől számítva 90 napon belül szállítjuk.

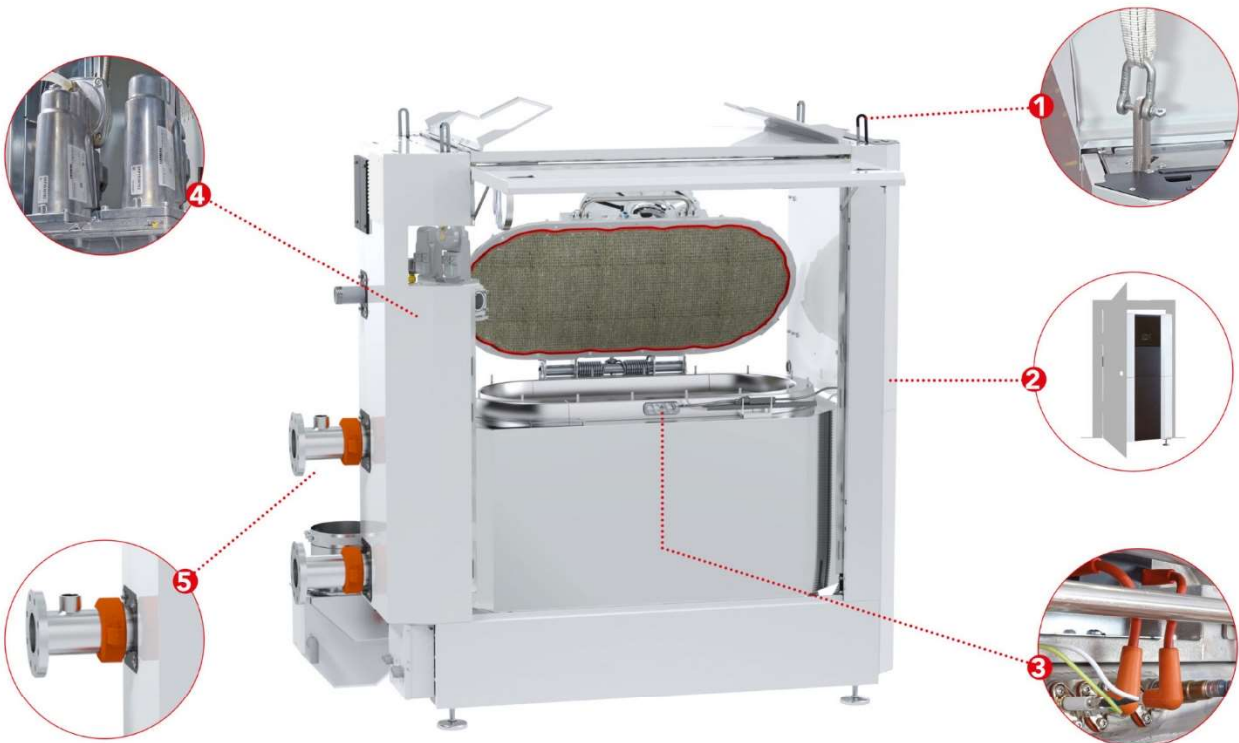

- 1 - Négy rejtett emelőhorog
- 2 - Keskeny kivitel
- 3 - Lágyindítású gyújtás
- 4 - Dupla gázszelep, önellenőrző szivárgási rendszer
- 5 - DN 100 PN 16 Victaulic csatlakozás

ECOHYBRID™

GYÁRI KOMPAKT HIBRID RENDSZER
GÁZKONDEZÁCIÓS KAZÁNVAL ÉS INVERTERES HŐSZIVATTYÚ
FŰTÉSÉRE, HŰTÉSÉRE ÉS HASZNÁLATI MELEGVÍZ ELŐÁLLÍTÁSÁRA



FŰTÉS ÉS HASZNÁLATI MELEGVÍZ TERMELÉS - KONDEZÁCIÓS GÁZKAZÁNVAL

MODEL			Fűtési teljesítmény	Hasznos Fűtési teljesítmény		Méretek mm			Nettó tömeg kg	Nettó listaár Forint
			max.	max.	min.	W	D	H		
TÍPUS	KAZÁN MODELL	CIKKSZÁM	kW	kW	kW	W	D	H	kg	Forint
HYB MY 24P	MYDENS 24P	1A65000	25,5	27,3	3,3	445	305	770	36	758 760 Ft
HYB MY 34P	MYDENS 34P	1A69000	32	33,5	6,14	445	305	770	38	858 268 Ft
HYB MY 24B	MYDENS 24B	1A75000	25,5	27,3	3,3	445	305	770	36	762 992 Ft
HYB MY 34B	MYDENS 34B	1A79000	32	33,5	6,14	445	305	770	38	833 957 Ft

FŰTÉS HŰTÉS HŐSZIVATTYÚVAL

HŐSZIVATTYÚ - R32 gáztöltettel			COP	Fűtési teljesítmény	Hűtési teljesítmény	Nettó listaár
TÍPUS	MODEL	CIKKSZÁM	*	kW*	kW*	Forint
FRYO 6Pi	-	F064150	4,61	6,5	7,41	1 975 590 Ft
FRYO 9Pi	-	F094150	4,47	9,2	9,48	2 452 746 Ft
FRYO 12Pi	-	F124150	4,35	11,65	9,8	2 593 494 Ft
ECOTWIN 6	STM 06 + GS 06	F064140 + A001000	4,61	6,5	7,41	2 227 323 Ft
ECOTWIN 9	STM 09 + GS 09	F094140 + A091000	4,47	9,2	9,48	2 900 709 Ft
ECOTWIN 12	STM 12 + GS 12	F124140 + A121000	4,35	11,65	9,8	3 183 858 Ft
ECOTOWER 6	STM 06 + GB 06	F064140 + A001100	4,61	6,5	7,41	3 363 150 Ft
ECOTOWER 9	STM 09 + GB 09	F094140 + A091100	4,47	9,2	9,48	3 755 748 Ft
ECOTOWER 12	STM 12 + GB 12	F124140 + A121100	4,35	11,65	9,8	4 103 071 Ft

- C verzió 1 kör - fűtéshez vagy hűtéshez, CF verzió 2 kör - 1 fűtéshez és 1 hűtéshez
- FIGYELEM: ha az ECOhybrid csatlakozik a MULTItankhoz, biztosítson keringető szivattyút és lemezes hőcserélőt
- A kazánok és hőszivattyúk műszaki jellemzőit a vonatkozó fejezetekben találja.
- * Üzemi feltételek: T kültéri 7°C, T 6°C, T telepítési betáplálás 35°C, T beépítési visszatérő 30°C, terhelési tényező 100%
- ** Üzemi feltételek: T kültéri 35°C, T betáplálás 18°C, T vissza 23°C

EGYÉB TARTOZÉKOK ÉS KIEGÉSZÍTŐK

TÍPUS	CIKKSZÁM	KÖRÖK SZÁMA	Nettó listaár Forint
ECOHYBRID BOX "C"	63505165	1 Fűtő, Hűtőkör	801 171 Ft
ECOHYBRID BOX "CF"	63505166	1 Fűtő, 1 Hűtőkör	953 730 Ft

ÜZEMELTETÉSI RENDSZEREK

ECOHYBRID Box „C” - 1 kör verzió

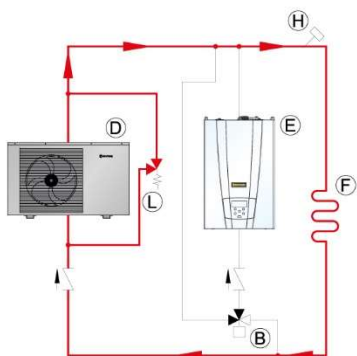

Fűtés hőszivattyúról

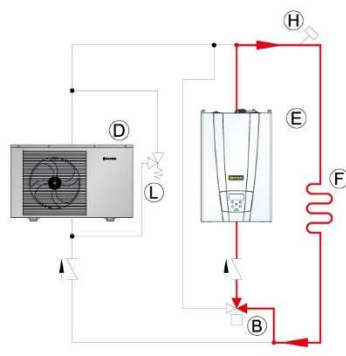

Fűtés csak kazánról

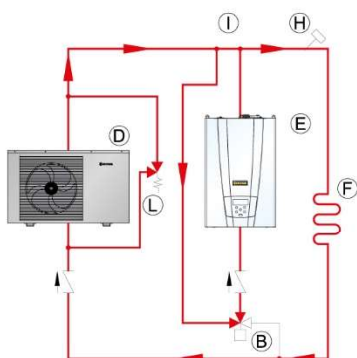

Fűtés hőszivattyúról,
kazán integrálásával

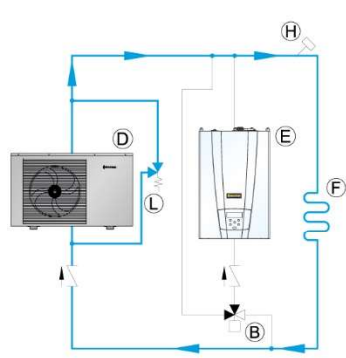

Hűtés hőszivattyúról

- B** · Beépített Váltószelep a kazán előnykapcsolva
- D** · Inverteres hőszivattyú
- E** · Kondenzációs gázkazán
- F** · Fűtés/hűtés beépítése
- H** · Fűtés/hűtés visszatérő hőmérséklet érzékelő
- I** · Egyenirányító Box
- L** · Állítható nyomású bypass szelep

ECOHYBRID Box „CF” - 2 kör verzió

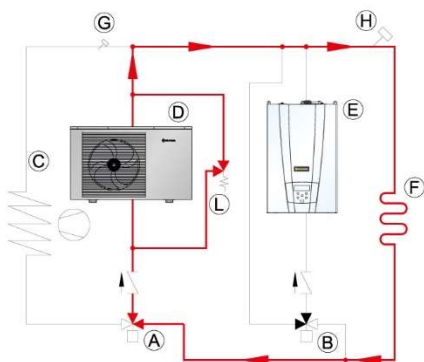

Fűtés hőszivattyúról

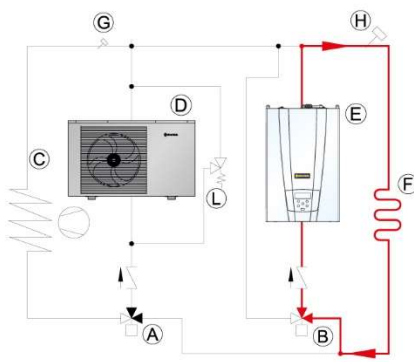

Fűtés csak kazánról

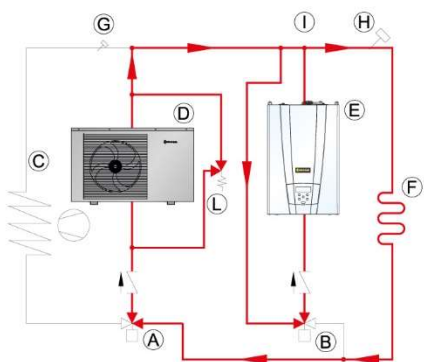

Fűtés hőszivattyúról,
kazán integrálásával

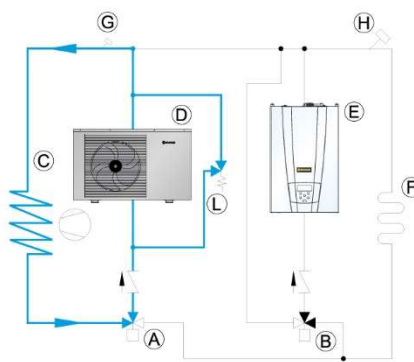

Hűtés hőszivattyúról

- A** · Beépített Fűtés/ Hűtés Váltószelep
- B** · Beépített Váltószelep a kazán előnykapcsolva
- C** · Hűtés beépítése
- D** · Inverteres hőszivattyú
- E** · Kondenzációs gázkazán
- F** · Fűtés beépítése
- G** · Hűtés visszatérő hőmérséklet érzékelő
- H** · Fűtés/hűtés visszatérő hőmérséklet érzékelő
- I** · Egyenirányító Box
- L** · Állítható nyomású bypass szelep

TELEPÍTÉSI SÉMÁK

ECOHYBRID Box „C” - 1 kör verzió

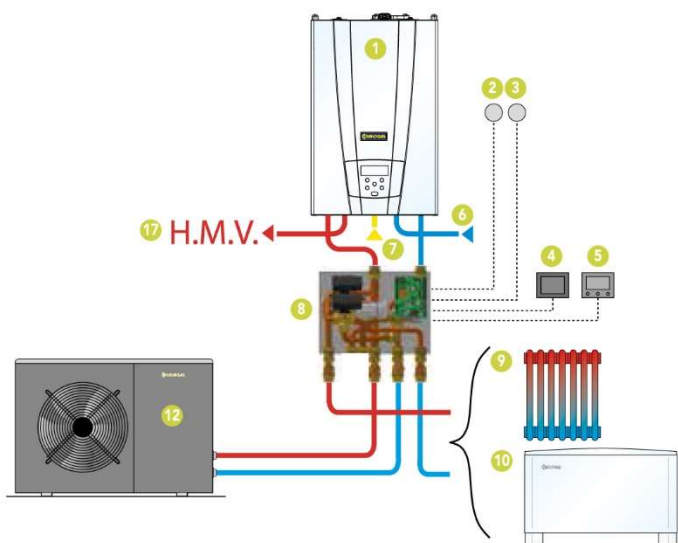

ECOHYBRID Box „CF” - 2 kör verzió

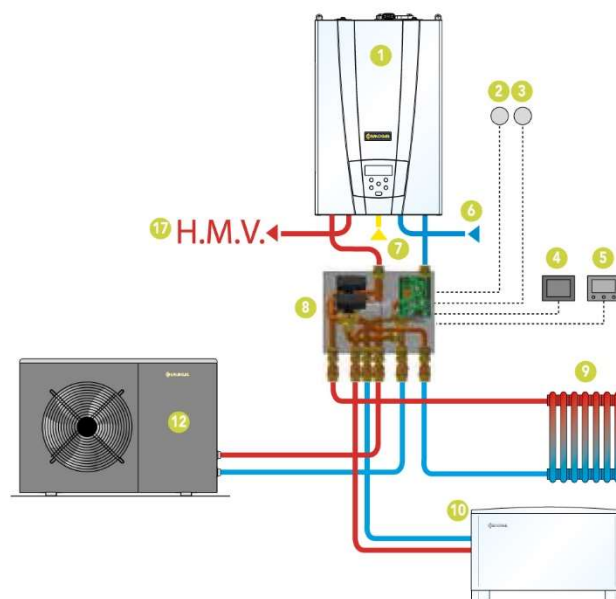

ECOHYBRID Box „CF” - 2 kör verzió + Használati melegvíz tároló + Napkollektor

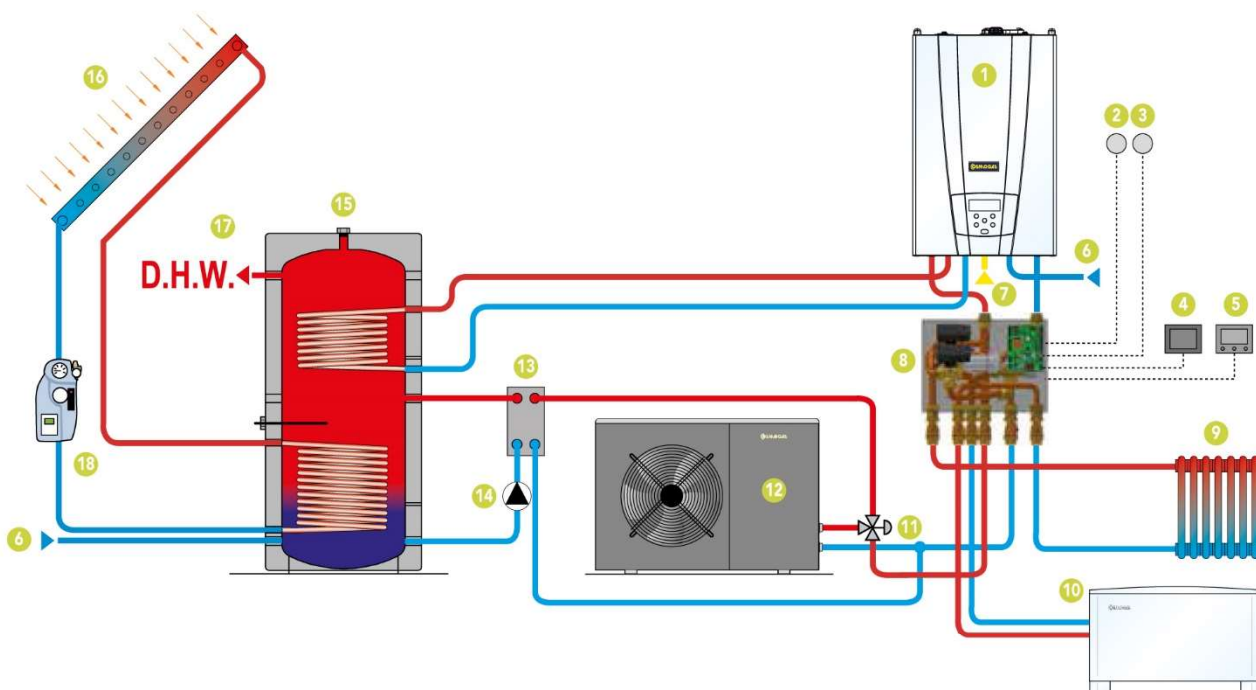

- 1 · Kondenzációs gázkazán
- 2 · Kazán külső hőmérséklet érzékelő **
- 3 · ECOHYBRID külső hőmérséklet érzékelő
- 4 · Távirányító
- 5 · Szobatermosztát (téli /nyári üzemmóddal)
- 6 · Hidegvíz bekötés
- 7 · Gázbekötés

- 8 · Egyenirányító Box
- 9 · Fűtés beépítése
- 10 · Hűtés beépítése
- 11 · 3-járatú szelep **
- 12 · Inverteres hőszivattyú
- 13 · Lemezes hőcserélő **
- 14 · Cirkulációs szivattyú **
- 15 · MULTItank melegvíz tároló **

- 16 · Napkollektor **
- 17 · Használati melegvíz ellátás
- 18 · Napkollektor keringő csoport **

** · Igény szerint

AGUADENS™

FALI KIVITELŰ , KÖRNYEZETBARÁT, KONDENZÁCIÓS VÍZMELEGÍTŐ
MODULATION TARTOMÁNY 1:8



KONDENZÁCIÓS FALI VÍZMELEGÍTŐ GÁZKÉSZÜLÉKEK

MODEL		MAX telj. Felvétel	MAX telj.	MIN telj.	MAX telj. (50/30)	MIN telj. (50/30)	Méretek mm			Nettó tömeg	Nettó listaár
CIKKSZÁM	TÍPUS	kW	kW	kW	kW	kW	W	D	H	kg	Forint
1B05000	AGUADENS 16	25,5	25	3,17	27,5	3,49	445	305	770	36	685 409 Ft
1B09000	AGUADENS 22	34,8	34,1	4,35	37,6	4,8	445	305	770	36	722 989 Ft
1B0C000	AGUADENS 37	57,8	56,1	11,6	60,7	12,8	445	484	770	40	980 345 Ft

A fenti árak az égéstermék-elvezetést nem tartalmazzák.

AGUADENS termékeket megrendeléstől számítva 60 napon belül szállítjuk.

MŰSZAKI JELLEMZŐK ÉS ALAPVETŐ ÖSSZETEVŐI

- Elektromos védettség IP X4D
- Zárt égésterű készülék
- Premix Égő
- CO = 8 ppm, NOx = 13 ppm (AGUADENS 22)
- Teljes láng moduláció (fűtés és melegvíz)
- Auto diagnosztikai valamennyi funkcióra
- Használati melegvíz keringető szivattyú
- Vortex vízmennyiség mérő
- Elektronikus gyújtás lángionizációs ellenőrzés
- Szabadalmaztatott COSMOMIX levegő / gáz arány és égésszabályozás
- Égéstermék elvezető visszacsapó szelep

AGUADENS 16 ÉS 22 ÉGÉSTERMÉKELVEZETÉS CSATLAKOZÁSI LEHETŐSÉGEK

Fali kivezető szett ø60/100 PP ①

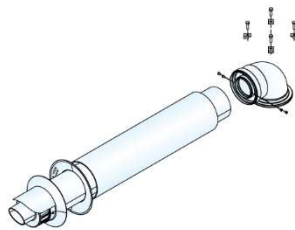

P/N 62617228 70 669 Ft

Indító idom ø60/100 PP ②

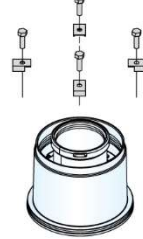

P/N 62617224 35 039 Ft

Indító idom ø80/80 PP ③



P/N 62617226 35 039 Ft

AGUADENS 37 ÉGÉSTERMÉKELVEZETÉS CSATLAKOZÁSI LEHETŐSÉGEK

Indító idom ø80/125 PP ①

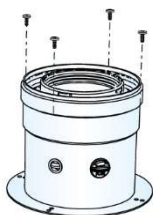

P/N 62617314 47 736 Ft

Indító idom ø80/80 PP ②



P/N 62617315 47 736 Ft

FIGYELEM: az égéstermék-elvezetéshez javasoljuk a (PP) polipropilén készletek és a AGUADens vízmelegítő specifikus tartozékok használatát.

AGUADENS T™

ÁLLÓ KIVITELŰ , KÖRNYEZETBARÁT, KONDENZÁCIÓS VÍZMELEGÍTŐ
MODULATION TARTOMÁNY AKÁR 1:20



up to
11 bar
ÜZEMI NYOMÁS

AISI 316
Ti
TITANIUM

D.H.W.
100%
KONDENZÁCIÓ

KONDENZÁCIÓS ÁLLÓ VÍZMELEGÍTŐ GÁZKÉSZÜLÉKEK

MODEL		MAX telj. Felvétel	MAX telj.	MIN telj.	MAX telj. (50/30)	MIN telj. (50/30)	Átfolyó HMV Δt 30°C	Méretek mm			Füstgáz átmérő	Nettó tömeg	Nettó listaár
CIKKSZÁM	TÍPUS	kW	kW	kW	kW	kW	l/perc	W	D	H	ø	kg	Forint
1D3F000	AGUADENS 70 T	69,7	67,9	14,7	74	15,6	35,3	600	700	1160	110	98	2 343 504 Ft
1D3R000	AGUADENS 100 T	99	97	11,8	103	12,7	49,2	600	700	1160	110	110	3 565 945 Ft
1D3L000	AGUADENS 115 T	115,6	113,3	11,8	120,2	12,7	57,4	600	700	1160	110	110	3 653 543 Ft
1D3M000	AGUADENS 140 T	139	137,2	14,4	145,6	15,5	69,6	600	700	1160	110	115	4 167 323 Ft
1D3S000	AGUADENS 180 T	173,4	169,9	14,4	180,3	15,5	86	600	896	1815	160	210	6 516 732 Ft
1D3N000	AGUADENS 210 T	210,0	205,8	14,4	218,4	15,5	104,35	600	896	1815	160	210	6 598 425 Ft
1D3P000	AGUADENS 280 T	280,0	274,4	14,4	291,2	15,5	139,1	600	896	1815	160	250	8 219 488 Ft

AGUAdens T gázüzemű átfolyós kondenzációs vízmelegítő

AGUAdens T készülékek használati melegvíz cirkulációs szivattyú nélkül készülnek, a méretezett szivattyút ajánlatban kínáljuk.

AGUAdens T készüléket megrendeléstől számítva 90 napon belül szállítjuk.

Opcionális kiegészítők AGUAdens T, AGUAdens TV készülékhez



Biztonsági egységcsomag
AGUADENS 70 T készülékhez

- ø 6/4" szerelvényosztó
AISI 316L
- ø1" thermo biztonsági gázszelep
- Biztonsági szelep 6 bar
- Alsó-felső nyomásérték kapcsoló
- Hőkorlátozó
- Hőmérő
- Nyomásmérő, Vizsgálócsap



Biztonsági egységcsomag
AGUADENS T készülékhez

- DN65 PN16 szerelvényosztó
AISI 316L
- ø5/4" thermo biztonsági gázszelep
- Biztonsági szelep 6 bar
- Alsó-felső nyomásérték kapcsoló
- Hőkorlátozó
- Hőmérő
- Nyomásmérő, Vizsgálócsap

Opcionális kiegészítők

CIKKSZÁM	MODEL	Nettó listaár
	Megnevezés	Forint
60338038	DN 65 PN 16 Biztonsági elosztóközdarab AQUADENS T készülékhez AISI 316L	298 228 Ft
62630195	ø6/4" Biztonsági egységcsomag AGUADENS T készülékhez (70 Kw-ig) AISI 316L	642 717 Ft
62630196	DN 65 PN 16 Biztonsági egységcsomag AGUADENS T készülékhez AISI 316L	829 724 Ft



AGUPLUS™

ÁLLÓ KIVITELŰ, MODULÁRIS, KÖRNYEZETBARÁT,
KONDEZÁCIÓS VÍZMELEGÍTŐ BEÉPÍTETT MELEGVÍZTÁROLÓVAL
MODULATION TARTOMÁNY AKÁR 1:10



KONDEZÁCIÓS ÁLLÓ VÍZMELEGÍTŐ BEÉPÍTETT TÁROLÓS GÁZKÉSZÜLÉKEK

MODEL		MAX telj. Felvétel	MAX telj.	MIN telj.	MIN telj. (50/30)	Tároló	Átfolyó HMV Δt 30°C	Méretek mm			Füstgáz átmérő	Nettó tömeg	Nettó listaár
CIKKSZÁM	TÍPUS	kW	kW	kW	kW	l	l/perc	W	D	H	ø	kg	Forint
1B6F000	AGUPLUS 70	69,9	73,5	14,7	15,6	120	35,3	600	706	1815	110	98	3 490 157 Ft
1B6L000	AGUPLUS 115	115,6	111,7	12	12,8	120	54,9	600	706	1815	110	142	4 624 016 Ft
1B6M000	AGUPLUS 140	140	135,8	14,7	15,6	120	66,9	600	706	1815	110	147	4 849 409 Ft

AGUplus gázüzemű tárolós kondenzációs vízmelegítő

AGUplus készüléket megrendeléstől számítva 60 napon belül szállítjuk.

MŰSZAKI JELLEMZŐK ÉS ALAPVETŐ ÖSSZETEVŐI

- Elektromos védettség IP 20
- Zárt égésterű készülék
- Premix Égő
- CO = 15 ppm, NOx = 15 ppm
- Teljes láng moduláció
- Használati melegvíz keringető szivattyú
- Vortex vízmennyiség mérő
- Elektronikus gyújtás lángionizációs ellenőrzés
- Szabadalmaztatott COSMOMIX levegő / gáz arány és égésszabályozás
- Égéstermék elvezető visszacsapó szelep
- Szabadalmaztatott AISI 316 Ti (titán) rozsdamentes acél vízcső hőcserélő radiális változó keringéssel (R.V.C.)
- A földgáz és az PB gáz üzemel (PB fűvóka készlettel)
- Kondenzátum-semlegesítő szifonnal
- 120 literes szigetelt beépített víztároló
- Alacsony vízáramlás és alacsony víznyomás-védelem



AGUplus HASZNÁLATI MELEGVÍZ TEJESÍTMÉNY

MODEL	Belépő hidegvíz hőmérséklet	Használati melegvíz hőmérséklet	Előállított litersek a vízkivétel időtartama szerint - l/perc (70°C-on tárolás)						Folyamatos H.M.V l/min	Regeneráció min.
			10 min.	20 min.	30 min.	40 min.	50 min.	60 min.		
AGUplus 70	10 °C	40	493	827	1162	1496	1831	2165	33	7,2
		50	370	621	871	1122	1373	1624	25	7,2
		60	296	496	697	898	1098	1299	20	7,2
AGUplus 115	10 °C	40	687	1236	1785	2335	2884	3434	55	4,4
		50	515	927	1339	1751	2163	2575	42	4,4
		60	412	742	1071	1401	1731	2060	33	4,4
AGUplus 140	10 °C	40	794	1463	2132	2801	3470	4138	67	3,6
		50	596	1097	1599	2101	2602	3104	50	3,6
		60	476	878	1279	1680	2082	2483	40	3,6

B50™

FALI SZERELHETŐ AISI 316L ROZSDAMENTES ACÉL
KOMPLETT RÉTEGTÁROLÓ EGYSÉG
HASZNÁLATI MELEGVÍZ KÉSZÍTÉSHEZ

**C**

A B50 víztároló tartály egy H.M.V rétegtároló, amely a MYdens kazánokkal és az AGUAdens vízmelegítővel kombinálható, amikor nagy mennyiségű forró vízre van szükség.

HASZNÁLATI MELEGVÍZ TÁROLÓK

MODEL		Kapacitás	H.M.V. TELJESÍTÉS 40°C-on ($\Delta t = 25^\circ\text{C}$) AGUAdens 22-vel	H.M.V. TELJESÍTÉS 40°C-on ($\Delta t = 25^\circ\text{C}$) MYdens 24 P-vel	Méretetek mm			Nettó tömeg	Nettó listaár
CIKKSZÁM	TÍPUS	liter	liter / 10 perc	liter / 10 perc	W	D	H	kg	Forint
B000005	B50	50	267	230	445	484	734	38	639 754 Ft

FIGYELEM: A víztároló tartályok vezérlő- és szabályozóeszköz nélkül vannak felszerelve.

A súlyt az üres víztárolóra vonatkoznak.

A tartozékok külön kerülnek csomagolása, és nem részei tárolóknak.

MŰSZAKI JELLEMZŐK ÉS ALAPVETŐ ÖSSZETEVŐI

- AISI 316L rozsdamentes acél tartály
- H.M.V. WILO 15/70 típusú keringető szivattyú
- Biztonsági szelep
- Elektronikus anódvédelem
- 4 literes tágulási tartály
- Tisztító csap
- PU kemény habszigetelés
- Elektromos fűtés beállítása

MYDENS P KÉSZÜLÉKHEZ KAPCSOLVA

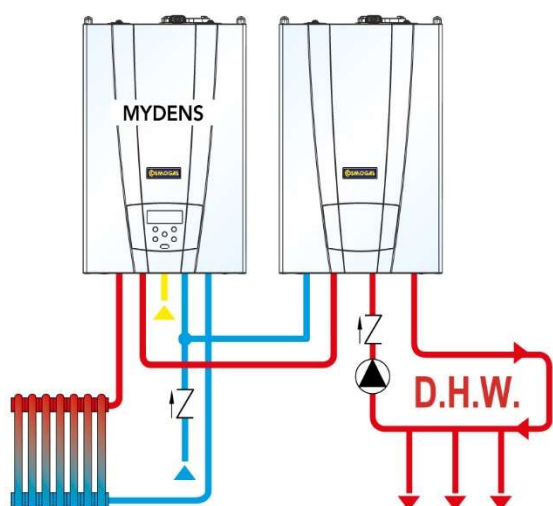

AGUADENS KÉSZÜLÉKHEZ KAPCSOLVA

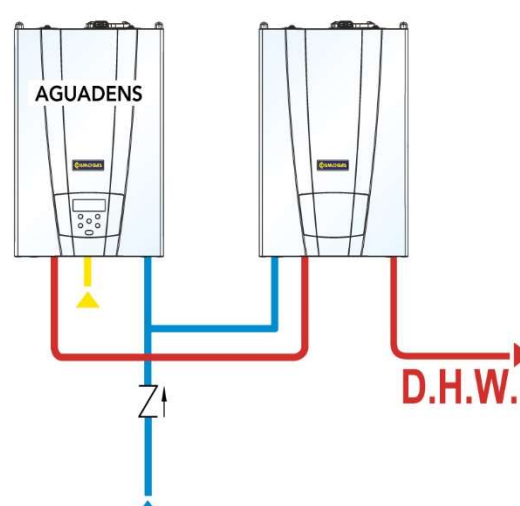

“

Kazánokat tervezte,
gyártja a COSMOGAS

”

www.cosmogas.hu



Certified
Quality
System
ISO 9001



EU



013
Ukraine



Eurasian
Union



USA



USA



Canada

Az ön márkakereskedője:

importőr:

Sebők és Társa Kft.

2045 Törökbálint, Kinizsi u. 28